



デライトフルステージ  
DELIGHTFULSTAGE

# 和光市新倉Ⅱ期

新築一戸建【全1棟】

# 東武東上線・東京メトロ有楽町線・副都心線 『和光市』駅徒歩16分

主要駅への所要時間 参考：平日通勤時間帯

※時間帯・乗換により異なる場合がございます。

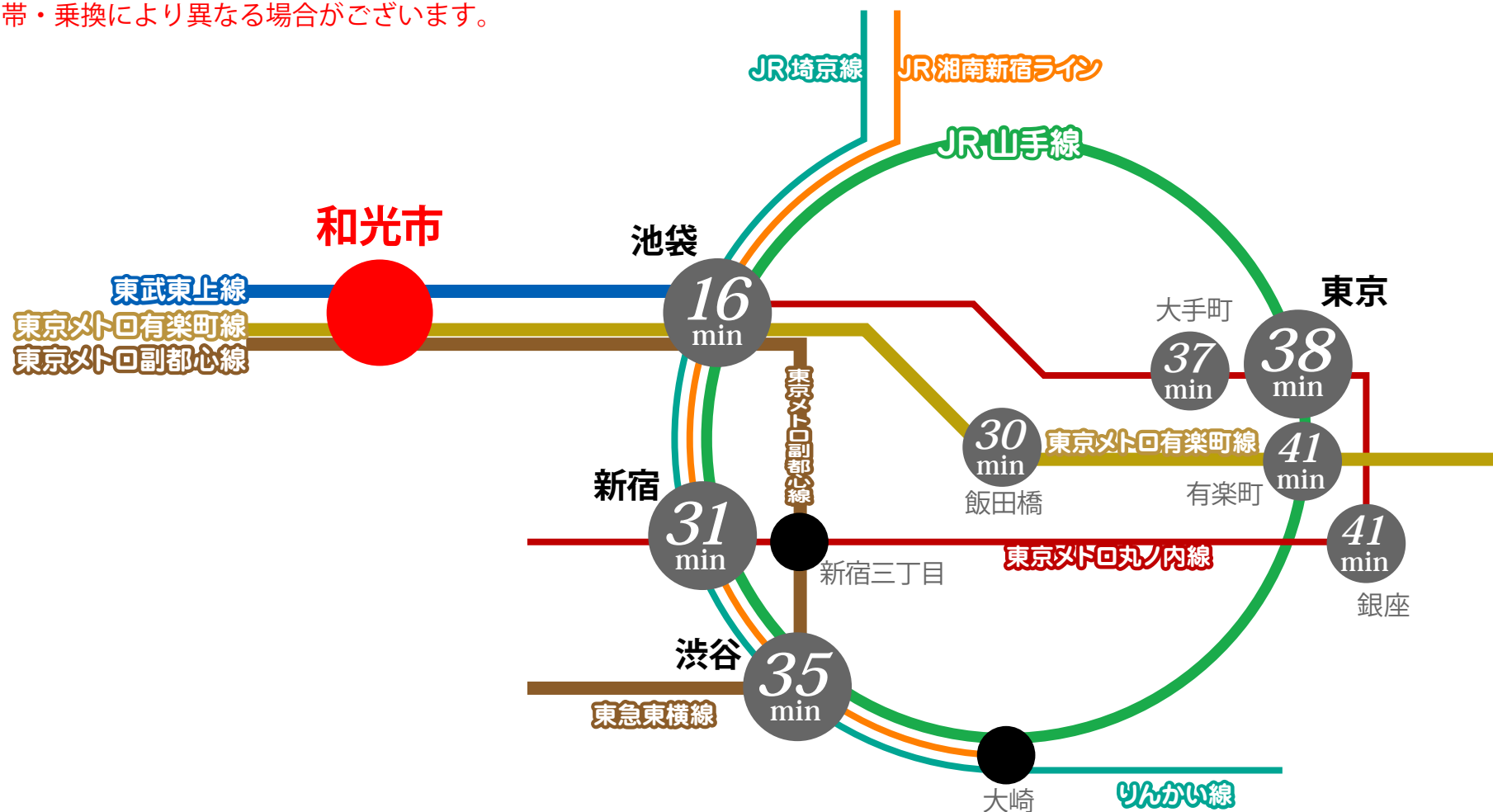



## 周辺施設 Life Information

- 和光どろんこ保育園 ..... 340m(約 5分)
- にいくら保育園 ..... 640m(約 8分)
- 新倉児童館 ..... 380m(約 5分)
- 和光市立新倉小学校 ..... 130m(約 2分)
- 和光市立大和中学校 ..... 1,000m(約 13分)
- 坂下ショッピングセンター ..... 620m(約 8分)
- いなげや 和光店 ..... 980m(約 13分)
- 坂下公民館 ..... 320m(約 4分)
- 天神ヶ谷戸公園 ..... 30m(約 1分)
- 坂下湧水公園 ..... 220m(約 3分)



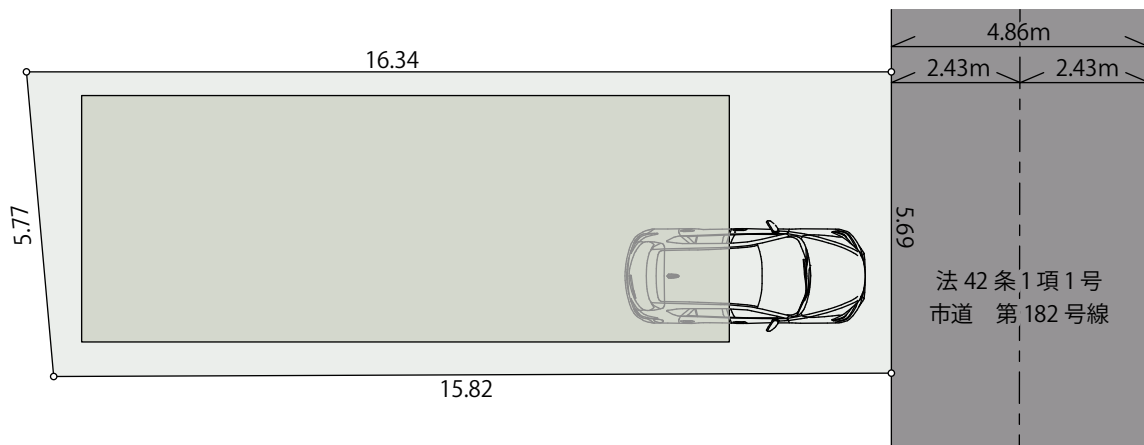
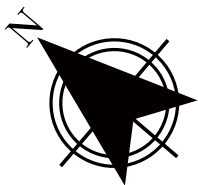

## 物件概要 Property Description

- 所在地 埼玉県和光市新倉3-1-12(旧住居表示)
  - 交通 東武東上線・東京メトロ有楽町線・副都心線  
「和光市」駅徒歩16分
  - 土地権利 所有権
  - 地目 宅地
  - 用途地域 第一種中高層住居専用地域
  - 建物構造 木造在来工法2階建
  - 建ぺい率 60%
  - 容積率 200%(194.4%)
  - 敷地面積 92.05㎡(27.84坪)
  - 延床面積 111.84㎡(33.83坪) ※車庫面積9.45㎡含む
  - 接道状況 東南側:4.86m公道 法42条1項1号
  - 総棟数 新築一戸建1棟
  - 今回販売 新築一戸建1棟
  - 完成予定 令和7年2月中旬予定  
(天候・その他社会情勢により前後する場合がございます。)
  - 引渡予定 相談
  - 設備 東京電力・公営水道・本下水・都市ガス
  - 備考
- ※施工上の都合により設計・設備及び仕様等、やむをえず一部変更することがございます。
- ※敷地内及び前面道路上に、新たに電柱・支柱・支線が設置される場合がございます。
- ※図面と現況が異なる場合は、現況を優先といたします。
- ※フラット35S(金利Bプラン)対応可能です。
- 適合証明取得代110,000円(税込)頂きます。
- ※道路面の電線の越境があります。



## 吹付断熱 (吹付硬質ウレタンフォーム)

### 吹付断熱って？

現場で薬液を配合し専用のスプレーガンで吹き付け化学反応により発泡したウレタン樹脂断熱材を構造体に隙間なくさせる工法です。また、自己接着性に優れているので接着剤なしで複雑な形状にも強力に接着します。

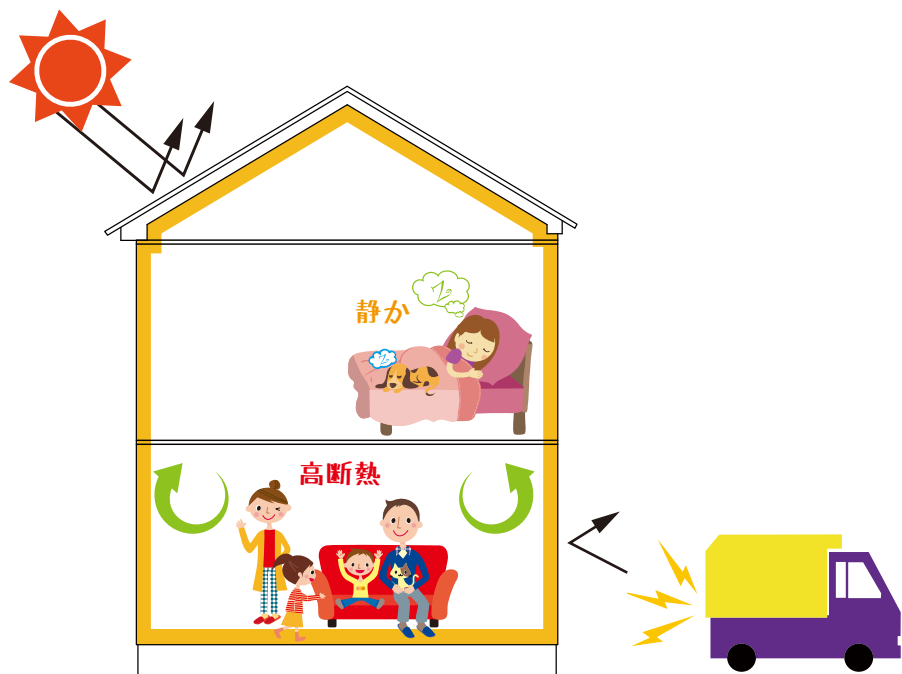

## ウレタンフォームのメリット

### ● 高气密・高断熱

泡（気泡）で家全体を包み込み細かな隙間まで吹付けることでムラのない性能を発揮し屋内空間を年間を通じて快適な空間にします。また、トイレや浴室など家の中の温度差を小さくすることで、夏場の強い日差しによる屋根の熱から室内を守り冬場のヒートショックを抑制して、一年中「安心・快適」に生活できる温度環境を実現できます。また、屋根裏にも断熱材が入るので 2 階の居室や小屋裏収納等の温度差も少なくなります。

### ● エコで省エネ

高气密でエアコンの効きをグンッとアップさせ、高断熱でスイッチを切ったあとの温度変化も最小限に抑えることができるので省エネでおサイフにも優しい!

### ● 防音性に優れている (屋外・屋内の音を吸収・分散します)

気になる音の出入りを最小限に抑える事ができ、ウレタンフォームの連続気泡構造がフォーム内部に侵入した音を分散するため、室内音の反響や共振を和らげ静かな生活環境を作り出します。

### ● 高耐久性・ノンフロン

断熱は、ほとんどウレタンフォームで包み込んだ空気で行うので、断熱材としての劣化が少なく性能も長持ちします。また、フロンガス等の物質を使用していないので地球環境にも優しい素材です。

## 宅配ボックス標準装備

### YKK AP ルシアス ポストユニット BN01T 型



#### 前入れ・前出しボックス(R)



郵便ポスト用  
シリンダー錠



スライドトレイ

郵便投函口・取出口蓋



<宅配ボックス> 宅配投函口・取出口蓋  
宅配100サイズ(3辺合計が100cmまで)、  
20kgまでの荷物の受取りが可能です。  
(受取可能寸法: W315×D370×H470)

<郵便ポスト>  
メール便受取り可能です。  
(内寸: W268×D358×H172)  
(投入口寸法: W268×H37)

郵便ポストのトレイを  
引出し、郵便物を  
取出します。

#### 受領印\*



宅配投函口蓋の裏に専用受  
領印が付いています。  
(標準装備品)



受領印は普通の印鑑とは違  
い、名前ではなく、シリアル  
ナンバー(アルファベットと  
数字の組合せ)を記載してい  
ます。



宅配ボックス用  
シリンダー錠  
(シリンダーキー2本標準装備)

※シリアルナンバーの変更・  
指定はできません。

## 玄関ドア

### スマホで鍵を開閉!スマートロック♪

## Ninja Lock

### Ninja Lock とは

スマートフォンで鍵を開閉シンプルなアプリ  
の操作で、誰でも簡単にすぐ使い始められる  
便利な玄関キーの遠隔操作システムです。

例えば、

スマホで鍵をシェア

キーボックス機能

オートロック機能

開閉履歴の確認

暗証番号でのドア開錠

テンキー面に NFC を搭載 (非接触 IC カード) でも開錠  
こんなことが出来るので、万が一鍵を無くし  
ても自宅に入ることが出来ます。

詳しくは  
コチラ▶▶



# 住友ゴムの制震ユニット **MIR<sup>“A”</sup>IE $\Sigma$** [ミライエシグマ] を採用しています

住宅用制震ユニット

**MIR<sup>“A”</sup>IE $\Sigma$**

[ミライエシグマ]



## 地震対策

**耐震 + 制震 +  
家の資産価値を守る**

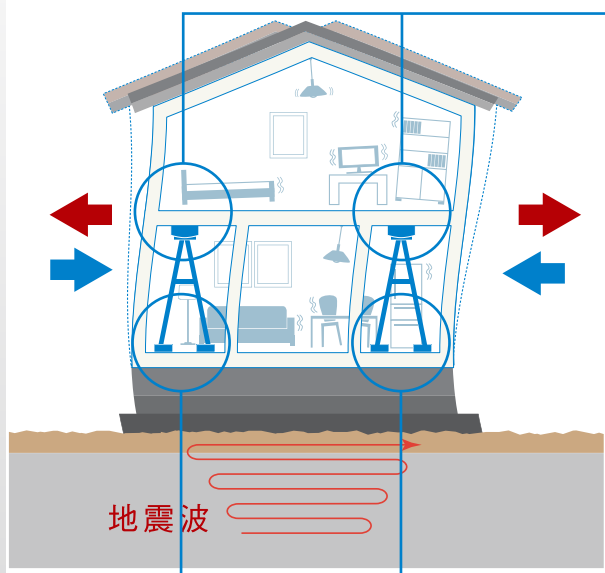

### [制震とは…]

地震の揺れを吸収して、  
建物に伝わりにくくする仕組み

### 揺れを吸収する「高減衰ゴム」



揺れの運動エネルギーを熱エネルギーに換えて、  
吸収・発散。鉄板と高減衰ゴムの間も「加硫接着」  
で強固に接着。揺れからしっかり守ります。

### 基礎からしっかり

柱だけでなく、基礎から結合されたミライエは、  
家の損傷を抑え、補修費の軽減にもつながります。

**90年間メンテナンスフリー\***

**で家を守る**

※住友ゴム「促進劣化試験」  
の結果による  
(高減衰ゴムダンパー部分において)

# Floor Plan

# 1号棟

建築確認番号：第R06SHC110859号



PH FLOOR / 3.72㎡

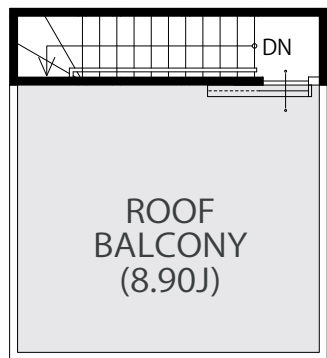

★ MIR<sup>A</sup>IEΣ  
★の箇所に住宅用制震ユニット  
ミライエΣを設置しています。

★ 毎日の開け閉めラクラク  
電動シャッター付き♪

2 FLOOR / 55.19㎡

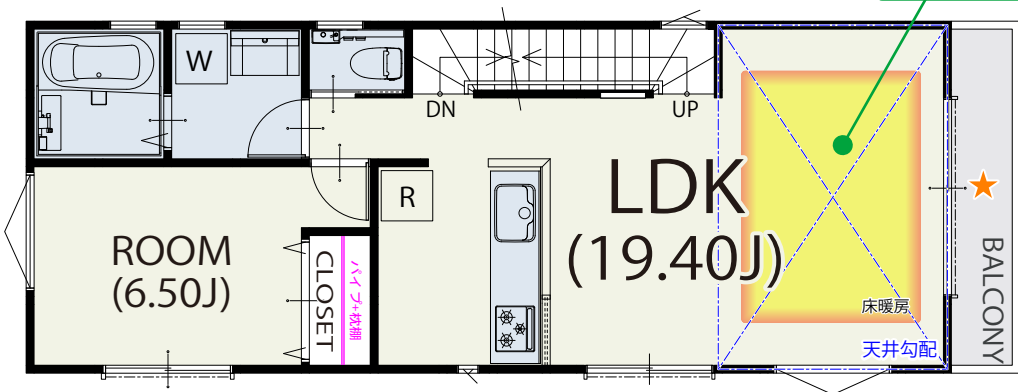

面積表	
敷地面積	92.05㎡
建築面積	55.19㎡
1階床面積	43.48㎡
自動車庫面積	9.45㎡
2階床面積	55.19㎡
PH階床面積	3.72㎡
延床面積	118.84㎡
容積対象面積	102.39㎡

1 FLOOR / 52.93㎡  
(自動車庫部分9.45㎡含む)

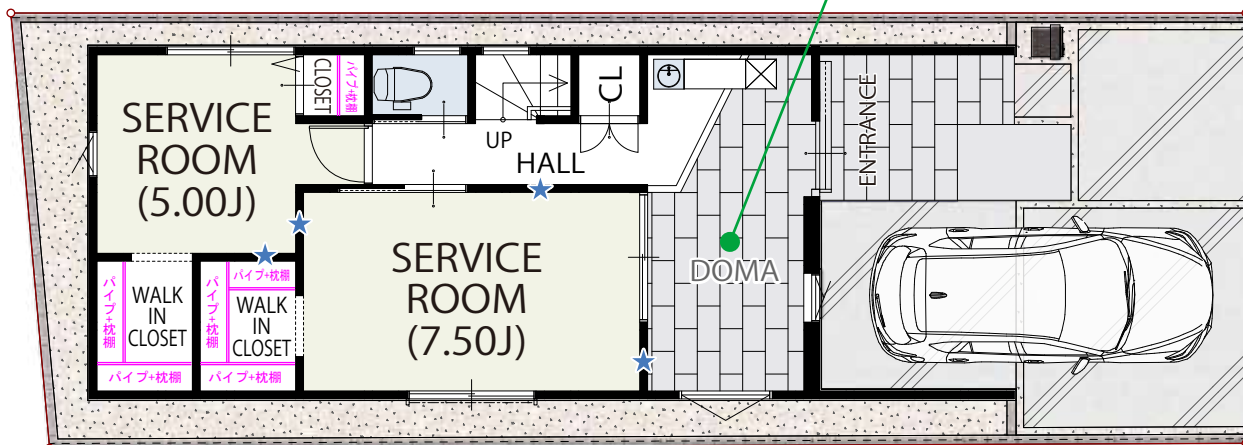

住宅(住戸) 再エネ設備なし

建築物省エネ法に基づく  
省エネ性能ラベル

エネルギー消費性能 ★★☆☆☆

断熱性能 1 2 3 4 5 6 7

目安光熱費 なし

自己評価 和光市新倉Ⅱ期 1号棟 評価日 2024年8月29日



住宅設備のCG合成カラーイメージです。実際の間取り・壁色とは異なります。

## 立体イメージ

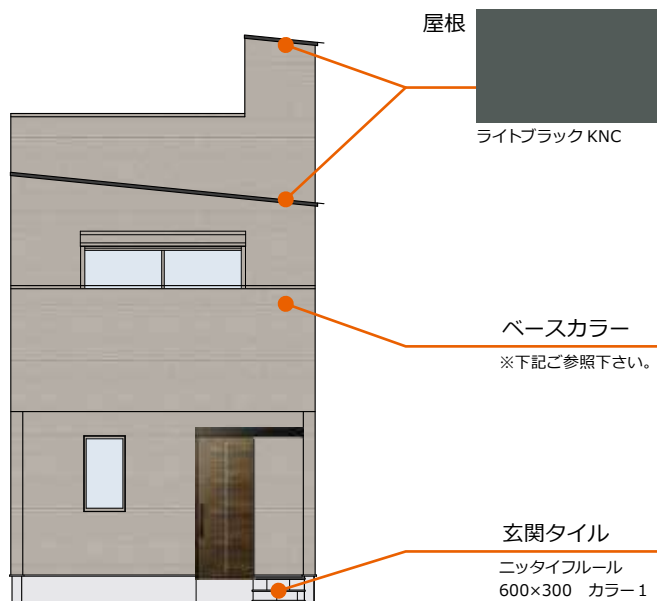

## キッチンイメージ



## 浴室イメージ



## 玄関ドア



型番：F02  
カラー：スモークヒッコリー

## 外壁



## フローリング・建具イメージⅠ



## フローリング・建具イメージⅡ



## ES システムキッチン イーエス I型 本体間口255cm SWK6UH



CG合成によるイメージ画像です。

### |ワークトップカラー|

人造大理石 グループ1



ベーシックホワイト

### |キッチンパネル|

MEシリーズ

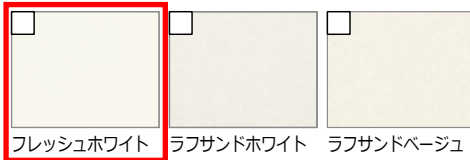

フレッシュホワイト ラフサンドホワイト ラフサンドベージュ

### |シンクカラー|

人造大理石

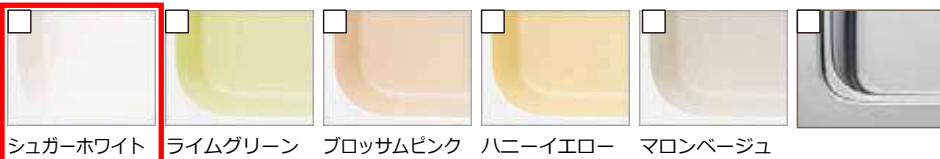

シュガーホワイト ライムグリーン ブロッサムピンク ハニーイエロー マロンベージュ

## ● シンク

### □ キレイシンク



※表示寸法は内寸法です。深さ約19.5cm  
※水栓の位置は左右が選べます。  
まな板スタンド付ワイヤーポケット

てまなし排水口

### □ スキットシンク



※表示寸法は内寸法です。深さ約19.5cm  
※水栓の位置は左右が選べます。  
まな板スタンド付ワイヤーポケット  
ナイアガラフロー方式



## ● ワークトップ

### □ 人造大理石トップ

耐久性にも優れた人造大理石  
トップです。



ベーシックホワイト

### □ ステンレストップ

表面の細かな凹凸のエンボス柄により  
温かみのある印象に仕上げました。



シルクエンボス

## ● レンジフード

### □ シルバー



金属扉板付 ※画像は開口90cmです。  
シルバー  
ADRタイプ  
ADR934SIRU

B16  
富士工業製

## ● ガスコンロ



トップ:シルバー フェイス:シルバー  
トップ間口 60cm  
3口コンロ・ガラストップタイプ  
(無水両面焼グリル)  
H3634D1W2VU

Y22  
ハーマン製



トップ:ブラック フェイス:ブラック  
トップ間口 60cm  
3口コンロ・ガラストップタイプ  
(無水両面焼グリル)  
H3634D1W1KU

Y25  
ハーマン製

## ● シンク用キャビネット



包丁差し

トレーボード  
1段引出し・内引出し付

## ● コンロ用キャビネット



トレーボード  
1段引出し・内引出し付

## ● 水栓金具



簡潔  
A1

一般地用

タッチレス水栓ナビッシュ  
B5タイプ  
SFNB451SXJG5

S47  
LIXIL製

## ● ローラーレール・ダンパー付

軽く滑らかに開閉する、ロー  
ラータイプのスタンダードな  
レールです。



▲メラミン底板

## ● ワークトップ高さ

カウンター高さ 85cm



ワークトップのおすすめ高さは、  
身長(cm)÷2+5cmが目安です。

## ● キッチンパネル

油汚れが簡単に落として、お  
手入れしやすい。カラーやデ  
ザインのバリエーションも豊富  
にご用意しています。



**ES** システムキッチン イーエス  
I型 本体間口255cm SWK6UH

## 扉カラー | グループ2



ブラックスタック



グレージュスタック



ホワイトスタック



ディープグレー



クラシックブルー



ディープレッド



ペールホワイト



ソリッドブラック



ソリッドレッド



ソリッドイエロー



ソリッドホワイト



バンドウッド



スモークドウッド



ブリーチドウッド



グロスダークウッド



グロスライトウッド



クリエダーク



クリエモカ



クリエラスク



クリエパール



クリエアイボリー

## 扉カラー | グループ1



ノールグリーン



ノールピンク



シルバーグレー



スムースホワイト



プレーンウォルナット



プレーンオーク



ラスティックアッシュ

## 取手 |

〈グループ2用〉

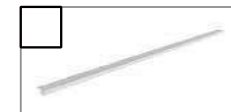

シルバースリム取手



ブラックスリム取手



スリム取手シャインニッケル

〈グループ1用〉



シルバーライン取手



シルバーハンドル取手



ブラックハンドル取手

パナソニックバスルーム

オフローラ 1616AR

Panasonic



※上記画像はCGによるイメージ画像です。取付器具・機器の形状及び色柄などは実際の仕様と異なる場合がございます。ショールームなどで現物をご確認いただくことをお勧めいたします。

**保温浴槽Ⅱ**

遅く帰ってきても、温かいお風呂がお出迎え。  
5時間経っても**2.5℃以内の湯温低下。**

**風呂フタ断熱材**  
厚み:20mm

**浴槽**  
発泡ポリスチレン断熱材で浴槽を包み、高い保温効果を発揮しています。

**断熱材**  
厚み:20~40mm

**浴槽内の滑り止め**  
浴槽内の床の滑り止めで **安心・安全**

**排水口**  
ポップアップ水栓

**カウンター・収納棚**

オーバルカウンター

ライトシェルフ 2段

**照明**

ダウンライト照明 (LED・電球色) 3灯

**洗い場側水栓**

・ストレート壁付水栓 (メタルハンドル)  
・メタルワンタッチシャワーヘッド  
・シャワースライドバー (メタル)

**換気設備**

オートルーバー 暖房換気乾燥機100V 3灯  
ワイヤレスリモコン付 物干しバー1本付き

**ドア**

換気口をドアの上に移動。  
ドア面材まわりのパッキングがなく、カビが生えにくくおそうじラクラク。  
低段差 (5mm) でまたぎやすい。

入った空気がドアに沿うように下に流れて、浴室全体を換気します。

おそうじラクラク

**風呂フタ**

断熱組みフタ

**タオル掛け**

タオル掛けA (ホワイト)

**窓枠**

フリーサイズ窓枠 ホワイト

**スミピカフロア**

床のスミに目地がないので、汚れが落としやすい。

床立ち上げ式(スミピカフロア)  
床が立ち上がってシーリング材が上にあるので水が残りにくくカビが生えにくい。コーナー部にシーリング材がないので簡単に拭くことができます。

おそうじラクラク

**ささっとキレイ排水口**

おそうじラクラク

髪の毛が集まりやすく、捨てやすい形状のヘアキャッチャー



## Ofloor<sup>オフローフ</sup> 壁柄 Bグレード

							<p>アクセントパネル (AC)</p> <p>周囲パネル</p> <p>正面アクセントパネル</p> <p>※周囲パネルの組合せ アクセントパネル・鏡面 + 光沢 アクセントパネル・マット + マット</p> <p>周囲パネル Dグレード</p> <p></p> <p></p>

浴槽の形状&カラー・エプロン/床/カウンター/収納棚のカラーを下記よりお選びください。

<h3>浴槽</h3> <p><input checked="" type="checkbox"/> エスライン浴槽 足もと側のベンチで、半身浴や親子での入浴も楽しめます。</p> <p><input type="checkbox"/> アーチ浴槽 肩までしっかりお湯につかって、足を伸ばしやすい浴槽です。</p>	<h3>FRP浴槽</h3> <p><input checked="" type="checkbox"/> ピュアホワイト</p> <p><input type="checkbox"/> ナチュラル</p> <p><input type="checkbox"/> ミディアムベージュ</p> <p><input type="checkbox"/> ミディアムグレー</p> <p><input type="checkbox"/> ミディアムホワイト</p> <p><input type="checkbox"/> ミディアムベージュ</p> <p><input type="checkbox"/> ミディアムグレー</p>	<h3>床</h3> <p>スミピカフロア 目地がないから、スミずみまでスッキリ</p> <p><input checked="" type="checkbox"/> ミディアムホワイト</p> <p><input type="checkbox"/> ミディアムベージュ</p> <p><input type="checkbox"/> ミディアムグレー</p>	<h3>カウンター</h3> <p>オーバルカウンター</p> <p><input checked="" type="checkbox"/> ホワイト</p> <p><input type="checkbox"/> ブラック</p>	<h3>ミラー・収納棚</h3> <p>ライトシェルフ 2段</p> <p>※収納の色はカウンターと同一色です。</p> <p>シンプルミラー</p>
---	---	--	--	---

## EIDAI Second Sanitary セカンドサニタリー



玄関セット施工例

玄関をはじめ様々な場所に設置可能なコンパクトサイズの手洗いユニット  
上質な石目調のカウンターや  
シンプルな真円形の手洗いボウル  
家具調デザインにこだわりました。



単体施工例

### ベースキャビネット Color variation



※木目方向は、建具・玄関収納と同一方向です。

### 水栓金具



単水栓 (センサー式)  
ストレート吐水  
電源: 電池仕様 (単3電池)

### カウンター・手洗いボウル



カウンターはキズや汚れに強いメラミン素材。厚さを20mmと薄くスタイリッシュに仕上げました。周囲への水の飛散に配慮して、カウンターと同素材の水はね防止パネルを付属しています。

・同梱品: 水はね防止パネル2枚 (背面・側面用 各1枚)

手洗いボウルはホテルライクなインテリアを演出するオンボードタイプ。直径約300mmのシンプルな円形状ボウルです。滑らかな質感で衝撃に強い人工大理石製。

・ボウル容量3リットル  
・ヘアキャッチャー付き

### Color variation

高級感と素材感を両立させた石目調柄をラインナップしました。



石目調ホワイト柄 (W)



石目調ベージュ柄 (B)



石目調グレー柄 (G)



厚さ20mmのカウンター



円形状ボウル

### ベースキャビネット

シンプルな取っ手レスデザインのキャビネット。タオルやハンドソープなどのストック品を収納できます。

・同梱品: 棚板1枚、配管カバー、排水セット、支持脚



上下に分けて、手洗い周りで使用するタオルやハンドソープなどのストック品を保管できます。



棚板を取り外すと、ダストボックスや掃除道具など背の高いものも収納できます。



片手で軽く押すだけで扉の開閉ができるプッシュオープン式扉

EV 洗面化粧台 EV  
間口900mm EBH-905SY/MEB-903TXJU

F★★★★



CG合成によるイメージ画像です。

扉カラー | スタンダード



VW2  
杓付

カウンターカラー |



H  
フレンネルホワイト

キレイアップカウンター

つなぎ目がなく、汚れもサッとひと拭き  
キレイアップカウンター



バックガードまでの一体成形でお手入れ簡単。



カウンターは仮置きスペースにピッタリ。

キレイアップカウンター

上から水が出るキレイアップ水栓は、水栓まわりに水がたまらないのでお掃除簡単です。

キレイアップ水栓



吐水切替

ホース収納式



シャワー吐水



整流吐水



ホースを引き出して、ポウル手前に水を流すこともできます。

化粧台本体



引出タイプ  
EBH-755SY/VM2HC



※写真は間口 900mm です。

間口750mm

取り出したいものが簡単に見つけられる引出収納が特徴のキャビネットです。

ミラーキャビネット



スリムLED照明・3面鏡・全収納

間口750mm | コンセント3個

家族の小物の整理に便利なミラーキャビネット



※写真は間口 900mm です。

新てまなし排水口・マルチボトルトラップ

新てまなし排水口



排水口の中までスポンジでサッとお掃除出来ます。トラップのお掃除まで簡単水を通しやすい大口径φ55の排水口です。

マルチボトルトラップ



カウンター高さ



## TOTO



写真はイメージです

### 汚れがcaくれる場所がない

進化したフチ形状「スゴフチ」は、汚れてもサッとひとふきでお手入れカンタン。



### 超節水で水道料金もオトク

環境にやさしく、しかも経済的。従来品に比べ約70%の超節水が可能に。



### しっかり洗浄 & 静かな清浄音

トルネード洗浄で少ない水でもしっかり洗浄。さらに静かな洗浄音も実現。



「潮騒の音」程度に低騒音化  
約63dB(A)

従来品(サイホン便器)は、約71dB(A)\*「谷川の急流の音」程度  
※当社基準に基づき、水圧0.2mpa(流動時)、便座・便ふたを全開した状態で便器本体より情報1Mかつ前方0.5mの位置で排水から給水まで1サイクルのピーク音を測定。大曲エッジ、通気など洗浄音に影響を与えないよう配慮した排水管を接続しています。



写真はイメージです

### 機能一覧

セルフクリーニング	クリーン便座/クリーンノズル	抗菌	便ふた着脱	本体ワンタッチ着脱
ノズルそうじ	おしり洗浄	ビデ洗浄	ムーブ洗浄	水勢調節
タイマー節電	おまかせ節電	便座・便ふたでふた閉止	暖房便座	着座センサー

\*ウォシュレットはTOTOの登録商標です

### クリーン便座/クリーンノズル

便座とノズルに防汚効果の高い樹脂を採用。汚れをはじくからひとふきでお手入れ完了!



### たっぷり洗浄

一定の間隔で水に空気を混ぜることで、たっぷりとした洗い心地を実現しました。

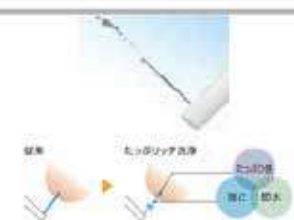

### 節電機能

「タイマー節電」と「おまかせ節電」。2つの節電モードで電気代も安心。



## 組み合わせ便器 CS340

便器 CA340B#NW1  
タンク SH341BA#NW1

「フチ」がないからお手入れ簡単。超節水でしっかり洗浄。そのうえ静か。

### Color Variation

※は、お見積りカラーです。カラーによって価格・納期が異なる場合がありますのでカタログにてご確認ください。掲載のカラーは、お見積りの便器と便座セットでの品揃えとなります。



ホワイト

## 便座 ウォシュレットJ1

TCF2211#NW

クリーン樹脂搭載で清潔ウォシュレット

### 埋込収納棚(紙巻器付)

埋込式だから、小物などをたっぷりと収納してもトイレ空間は広々。



ペーパー・お掃除ブラシ・サンタリーボックスをゆとり収納

ストックをたっぷり収納



TSF-211U/L

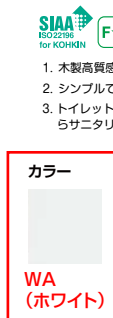

カラー WA (ホワイト)

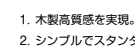

- 木製高質感を実現。
- シンプルでスタンダードなデザインの紙巻器です。
- トイレトーパー、お掃除用具からサンタリーボックスまで入れられるタッぷり収納。

埋込収納棚(紙巻器付)  
寸法: 334×189(埋込部70)×727  
カラー: (本体・棚の裏面・紙巻器) WA (扉) 標準色(WA・L・LD)  
材質: (本体) 外側(外側) 木質材料(ウレタン化粧板) 内側(収納部) HIPS樹脂 (扉) 木質材料(ウレタン化粧板) (化粧部) 木質材料(ウレタン化粧板) (紙巻器) ABS樹脂  
■ワンハンドカット機能  
■芯無対応  
(芯無対応の芯無対応用芯無しペーパー用芯棒が必要です)

### タオルリング



タオルリング YT410



# TOTO ウォシュレット一体型便器 NJ2



Color Variation



## 進化した節水技術

13L便器からおよそ1/3、8L便器からおよそ3/5の水で洗浄する、進化した節水技術。



13Lに比べて年間の約14,300円、8Lに比べて年間の約4,300円節約できます。

## セフィオンテクト

汚れが付きにくく、落ちやすいTOTO独自の技術です

陶器表面の凹凸を100万分の1mmのナノレベルでツルツルに。

※撥水性や防汚性のある洗剤・表面コート剤・芳香洗剤などを使用した場合は、セフィオンテクトの効果が十分発揮できなくなります。



Ce FIONTECT

※写真はイメージ

## プレミスト

水のクッションで便器を汚れから守る

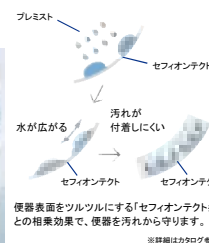

※イメージです。

※詳細はカタログ参照

## クリーン樹脂

便座とノズルには、防汚効果の高いクリーン樹脂を採用。汚れをはじき、サッとひとふきでお手入れできます



【クリーン便座】



【クリーンノズル】

## フチなし形状&トルネード洗浄

ラクなお掃除で、きれいが長持ちします



※写真はイメージ



※写真はイメージ

奥までくるとフチがないから、少ない水量を有効に使ってサッとひとふき、お掃除ラクラクです。

少ない水量を有効に使って、しっかりと汚れもきれいに洗浄します。

## 空間にやさしく美しい佇まい

ひとふきでお掃除できる、柔らかなアールを描くデザイン



便器と「ウォシュレット」の段差やすき間を極力抑えた、お掃除しやすいデザイン。ノズルまわりも凹凸が少なくすっきり、足元までスリムなフォルムでラクにお掃除ができます。

## ホワイトリモコン 品番：CES9210#\*\*\*



### Function

セルフクリーニング	クリーン便座	クリーンノズル	プレミスト
抗菌	セフィオンテクト	ノズルそうじ	お掃除リフト
便ふた着脱	トルネード洗浄	フチなし形状	すっきりパネル
おしり洗浄	やわらか洗浄	ビデ洗浄	ムーブ洗浄
水勢調節	洗浄位置調節	タイマー節電	おまかせ節電
オート便器洗浄※	オートパワー脱臭	脱臭	リモコン便器洗浄
暖房便座	着座センサー	停電時安心設計	便座・便ふたソフト閉止
水面下げる	個人設定	※男子小用時(立ち姿勢)にはオート便器洗浄しません「ウォシュレット」はTOTO株式会社の登録商標です	

## スティックリモコン 品番：CES9210W#\*\*\*



### Function

セルフクリーニング	クリーン便座	クリーンノズル	プレミスト
抗菌	セフィオンテクト	ノズルそうじ	お掃除リフト
便ふた着脱	トルネード洗浄	フチなし形状	すっきりパネル
おしり洗浄	やわらか洗浄	ビデ洗浄	ムーブ洗浄
水勢調節	洗浄位置調節	タイマー節電	おまかせ節電
オート便器洗浄	脱臭	リモコン便器洗浄	暖房便座
着座センサー	停電時安心設計	便座・便ふたソフト閉止	水面下げる
個人設定	※男子小用時(立ち姿勢)にはオート便器洗浄しません「ウォシュレット」はTOTO株式会社の登録商標です		

## レストルームドレッサー コンフォートシリーズSサイズ



## 手洗器：ホワイト カウンターキャビネット：ホワイト

### 深く広いボウル

コンフォートシリーズ手洗器は、深く広いボウルを採用し、お掃除しやすいです。

### お掃除しやすいボウル

内側に凹凸がない滑らかなボウルを採用し、お掃除しやすいです。

### お掃除しやすい排水口

排水口に凹凸がない滑らかな排水口を採用し、お掃除しやすいです。

### セフィオンテクト

陶器表面に凹凸を100万分の1mmのナノレベルでツルツルに仕上げ、お掃除しやすいです。

### バックパネル

背面パネルは凹凸がなく、お掃除しやすいです。

### タオル掛け

タオル掛けは、お掃除しやすいです。

### 1 キャビネットタイプ

D カウンターキャビネット 1600サイズ (フリーカット対応)

### 2 手洗器

2 ペットルタイプ(角形)

### 3 水栓金具

S ハンドル式水栓

### 4 紙巻器

1 樹脂製



## リビングに東京ガスの床暖房 NOOK を採用しています

LDK:19.40J

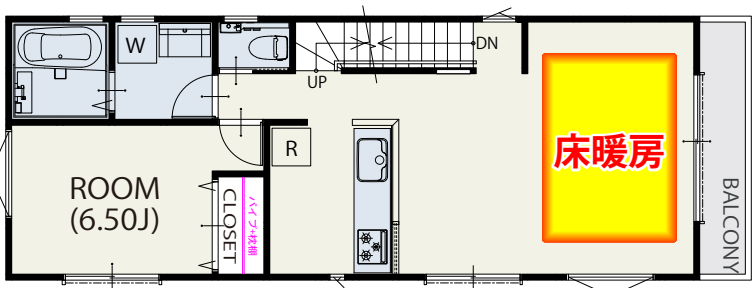

## ガスが創るエコで快適な暮らし

— ガス温水床暖房 NOOK

NOOKは、熱源機でつくった約60℃の低温水を温水マットに循環させる、温水式の床暖房。床からのふく射熱でお部屋全体が快適になるので、室温が18~20℃程度でも充分な暖かさを感じます。また、床の表面温度は体温よりも低い25~30℃程度なので、体にやさしく、快適な暖房です。

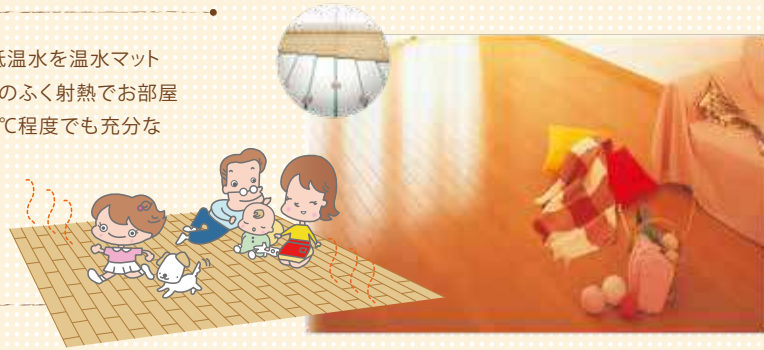

### 理想的な暖房

床暖房は床面から暖めるので、足元の温度が一番高くなります。足元からポカポカ暖まるので、ゾクゾクするような床からの冷たさがありません。

床暖房の垂直温度分布

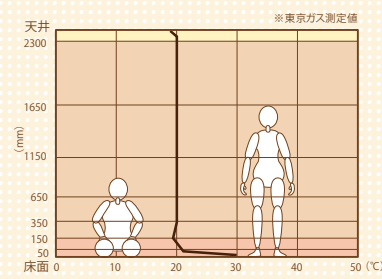

### クリーンな暖房

床暖房は風がないので、ほこりを舞い上げることがありません。小さなお子さんのいるお宅などには、ほこりを舞い上げずハウスダストの少ない床暖房がおすすめです。

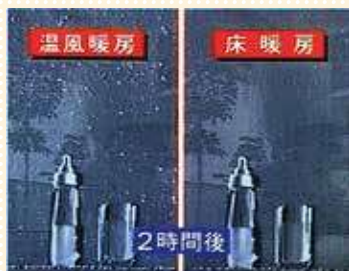

### 室内に舞うほこりを比較

室内の空気をかきまわし、スーパーアイ映像で時間経過を観察。2時間後、温風暖房は空気中にほこりが舞っているが、床暖房はおさまっている。

### ランニングコスト

ガス温水床暖房	8畳1室
1日8時間運転で	約122円 <sup>※1</sup>
1ヶ月あたり	約3,700円 <sup>※1</sup> (約4,500円 <sup>※2</sup> )

※使用状況によりランニングコストは異なります。(試算条件参照)



冬のガス代が高くなるのはなぜ？

缶ジュース1本分とほぼ同じ

冬の水温は夏と比べ、20℃余り低いため、同じ温度のお湯を沸かすのに2倍以上のエネルギーが必要。またお湯を使用するケースも増えるのが原因！床暖房を使わなくても夏よりガス代は高くなります。

### 知っておく！

- 床暖房は、暖め過ぎを防ぐサーモ機能付き。自動的に温度を調節し、快適な室温が保たれ、そのうえ経済的です。
- 部屋が暖まった後は、床暖房のスイッチが「入」のままでも、自動で省エネ運転されるので、運転スイッチの入/切を繰り返すと、かえって無駄になることがあります。



### ユーザーからの評価

床暖房の部屋に家族が集まるようになった

※東京ガス都市生活研究所調べ

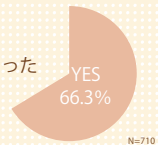

※1 試算条件 ●エコジョーズ使用木造8畳1室温水マット敷設率74%外気温5℃フローリング仕上げ立上り+8時間運転した場合の当社試算例 ●ガス料金は家庭用ガス温水床暖房契約エコ割(東京地区等)※2 従来TES:家庭用ガス温水床暖房契約東京地区等電気料金は東京電力の従量電灯B契約の平成25年1月時点の平均原料燃料価格に基づく基本料金含まず但し使用状況によりランニングコストは異なります。

**EIDAI** Skism Sシリーズ



写真はイメージです。

洗練された扉のフォルムが上質感を漂わせます。

\* ドア

- リビング
- 洋室
- トイレ

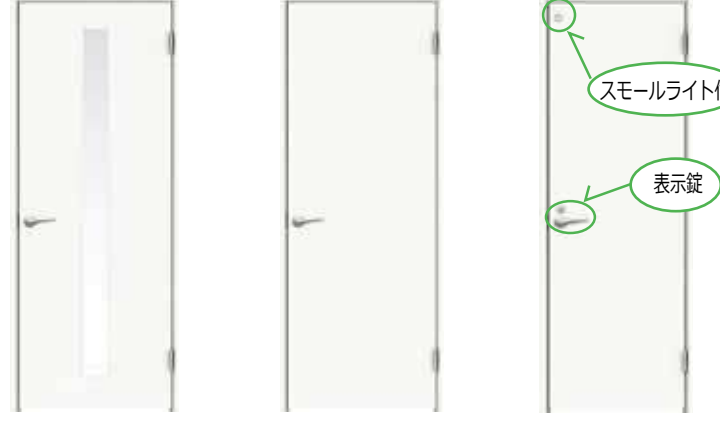

単色ホワイト<PH>

レバーハンドル



※いずれか1色をお選びいただけます。部屋ごとに別色は選べません。

\* クローク収納 開き戸・折戸ユニット

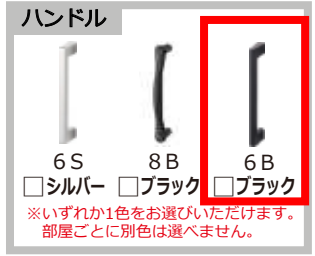

■ 三方枠 (下レールレス)  
段差がないので掃除がしやすく、キャスター付収納の出し入れも簡単  
※設置状況により一部 四方枠 (下レール有)

単色ホワイト<PH>

\* 玄関収納

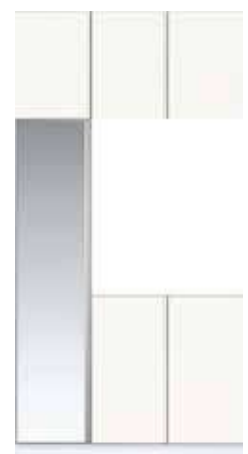

単色ホワイト<PH>

レスフラット扉を標準採用

手掛かり部JタイプとLタイプの扉を組み合わせる事で扉の隙間を目立ちにくい仕上がりになりました。扉の上から下まで手掛かり部(Jタイプ、Lタイプ)がありますので、子どもから大人までご使用いただけます。取っ手を取り付けないことで、特に出っばりの気になる動線上の収納器に最適です。

視認性を高めています 樹脂製棚板は洗えます

カラーバリエーション  
(ドア・クローク収納 折戸・開き戸ユニット・玄関収納でカラーセレクト可)

<input type="checkbox"/> PH 単色ホワイト	<input type="checkbox"/> WH ハーモニック ホワイト柄	<input type="checkbox"/>
<input type="checkbox"/> GU ライト グレージュ柄	<input type="checkbox"/> PP パール パール柄	<input type="checkbox"/> LN ネイキッド ライト柄
<input type="checkbox"/> GM グレース ミディアム柄	<input type="checkbox"/> CB ショコラ ブラウン柄	<input type="checkbox"/> DB ディープ ブラック柄



コストパフォーマンスに優れた、耐傷性フローリング。

\* 床材(タフトップA)



〈施工例〉ホワイトアッシュ柄

〈施工例〉スモークナット柄

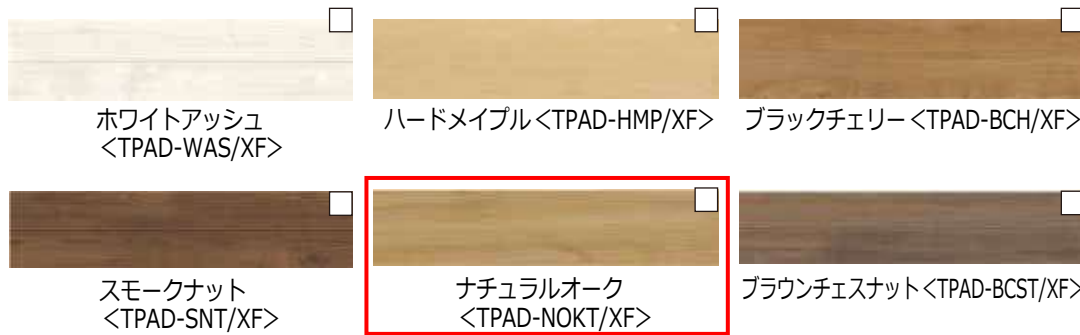

- へこみキズに強い
- 摩耗に強い
- 床暖房仕上材
- キャスター/車イスOK
- ひび割れに強い
- ホットカーペットOK
- 擦り傷に強い
- ワックスフリー
- 抗菌加工

床材に合わせてお選びいただける天然銘木ツキ板化粧階段です。

\* 階段(スキスムS階段/KSGC階段 天然銘木ツキ板化粧階段)

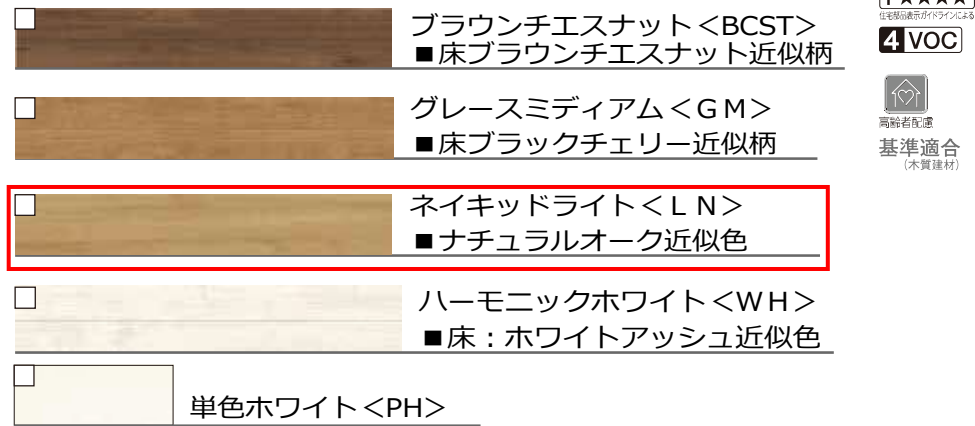

F★★★★  
住宅性能評価法による  
4 VOC  
高齢者配慮  
基準適合  
(木質建材)

※PHは**蹴込み側板**に対応単色ではなく、若干の木目が入ります

踏板・蹴込み・側板: 単色ホワイト<PH>



イメージ写真  
①踏み板: PP (パールパール)  
②蹴込み: PH(単色ホワイト)  
③側板: PH(単色ホワイト)



# EIDA フローリングタフトップ<sup>®</sup> A の特徴

上質な天然木の  
素材感を表現。  
高耐久でコスト  
パフォーマンスに  
優れたフローリング。



オレフィンシート+コート

それぞれの樹種にあわせて  
導管、木肌の凹凸を表現した  
こだわりのエンボス。

タフテックベース

合板



## へこみ傷に強い

一般フローリングに比較し、食器や調理器具など小物を落とした時や、家具等を置いたريسに座ったりした時の荷重により生じるへこみ傷が付きにくい製品です。(日本複合・防音床材工業会指針)



## キャスター OK

一般フローリングに比較し、キャスター付きのイスを使用してもへこみ傷が付きにくくなっています。(日本複合・防音床材工業会指針)



## 車イス OK

一般フローリングに比較し、車イスを使用してもへこみ傷が付きにくくなっています。(日本複合・防音床材工業会指針)



## すり傷に強い

一般フローリングに比較し、掃除機やスリッパ歩行時のすり傷が付きにくい製品です。(日本複合・防音床材工業会指針)

※傷がまったくつかないというわけではありません。㈱永大産業一般フローリングと比較して傷が付きにくい製品です。  
※キャスターの種類や荷重、使用状況により異なります。金属製や球状のキャスターは使用しないでください。



## ワックスフリーでお手入れ簡単

ワックスフリー製品は、平滑で傷が付きにくいので、ワックスがけは必要ありません。油污れに強く、日頃のお手入れは拭くだけで簡単にきれいになります。

※お客様の都合によりワックスがけされる場合「ユカメイク」もしくは(株)リンレイ製「ハイテックフローリングコート」に限ります。表面が平滑なので塗りムラにご注意ください。他のワックスはトラブル(はじき、はがれ等)の原因になります。